

Panasonic®

הוראות הפעלה
טלפון תכונות IP

דגמים

KX-NT 343

KX-NT 346

KX-NT 366

Panasonic | ירוקום

ברוך הבא לעולם התקשורת המתקדמת של יורוקום תקשורת דיגיטלית בע"מ.
אנו מודים לך על שרכשת מוצר זה.
אנא קרא בעיון את הוראות הפעלה שבחוברת זו על מנת שתוכלו להפיק את
מרב התועלת מהמכשיר, תוך הקפדה על הוראות הבטיחות.
בחוברת זו הושקעו מאמצים רבים בכדי לתת לך מענה מקיף למגוון הציפיות
שלך מהמכשיר.
במידה שתיתקל בבעיות בהפעלת המכשיר לרשותך סעיף מיוחד, שנמצא בסוף
החוברת, העוסק בשאלות נפוצות ובפתרון בעיות.
אנו ממליצים לך לקרוא עצות אלו לפני הפניה לאחת מתחנות השירות,
שפרטיהם נמצאים בתעודת האחריות.

בברכה,

יורוקום תקשורת דיגיטלית בע"מ

שינויים טכניים

חוברת הפעלה זו משמשת למטרות מידע בלבד.
תוכנה אינו מהווה חלק מכל חוזה מכירה.
כל הנתונים המופיעים מתייחסים לערכים נקובים.
הציוד והאפשרויות המתוארות בחוברת עלולים להשתנות ממדינה למדינה בהתאם
לדרישות של אותה מדינה.

תוכן העניינים

5	מידע חשוב
7	התקנת ה-KX-NT303/KX-NT305
7	KX-NT303 (עבור KX-NT343/KX-NT346)
8	תלייה על הקיר
9	מיקום המקשים
10	כווננים
11	רשימת תכונות
11	ביצוע שיחות
12	במהלך שיחה
13	תכונות שימושיות
13	כוונן הטלפון בהתאם לצרכים שלכם
14	לפני שאתם עוזבים את השולחן שלכם
14	שימוש בשירות התא הקולי
15	גישה לתכונות על ידי שימוש בתצוגה
17	תיוג עצמי (KX-NT366 בלבד)
18	חיבור הטלפון
20	כוונן זווית לוח ההפעלה
20	הוראות בטיחות
21	הוראות בטיחות לשימוש במטען

תודה שרכשתם טלפון תכונות IP (IP-PT). אנא קראו חוברת הדרכה זו בקפידה לפני השימוש במוצר, ושמרו על החוברת לצורך שימוש בעתיד. לפרטים נוספים, אנא עיינו בחוברות ההדרכה של המרכזיה שלכם.

הערה: בחוברת הדרכה זו, הסיומת של כל מספר דגם אינה מופיעה, אלא אם כן הדבר הכרחי.

מכשיר זה תומך בתכונות ובאביזרים האופציונליים הבאים:

KX-NT366^{1*}	KX-NT346	KX-NT343	
6 שורות	6 שורות	3 שורות	תצוגה
48 (12 x 4)	24	24	לחצני קו חיצוני גמישים
✓			תיוג עצמי
	✓	✓	מודול תוספת 12 מקשים KX-NT303
	✓	✓	מודול תוספת 60 מקשים KX-NT305^{2*}
✓	✓	✓	מודול בלו-טות' KX-NT307 (PSLP1528)
✓	✓	✓	ספק כוח אופציונלי KX-A239AL/BX/X/EJ
^{3*} G.722 ,G.711 ,G.729A			קידוד

✓ קיים

^{1*} KX-NT 366 קיים רק עבור KX-TDE 100/KX-TDE 200

^{2*} KX-NT 305 קיים רק עבור KX-TDE 100/KX-TDE 200

^{3*} G.722 קיים רק עבור KX-TDE 100/KX-TDE 200

• למידע אודות KX-NT307, עיינו בהוראות ההתקנה של מודול Bluetooth KX-NT307.

דגם זה תומך בגירסאות המרכזיות הבאות:

KX-TDA30: קובץ תוכנה PSMMPR גירסה 4.0000 או יותר

KX-TDE100/KX-TDE200: קובץ תוכנה PMMPR גירסה 1.0000 או יותר

סימן מסחרי:

הסימן והלוגו עם המילה Bluetooth הם בבעלות חברת Bluetooth SIG, Inc. והשימוש בסימנים כאלה על ידי חברת Matsushita Electric Industrial Co. Ltd. נעשה באישור.

מידע חשוב

בעת שימוש בטלפונים מסדרת KX-NT300, זכרו את ההנחיות הבאות:

- אם המכשיר אינו פועל כהלכה, נתקו אותו מכבל האתרגט ולאחר מכן חברו שוב.
- אם אתם מתקשים לבצע שיחות, נתקו את כבל האתרגט וחברו טלפון IP-PT שעובד בוודאות. אם ה-IP-PT שעובד בוודאות פועל כהלכה, דאגו לכך שטלפון ה-IP-PT הפגום יתוקן על ידי מרכז שירות מורשה של חברת Panasonic. אם ה-IP-PT שעובד בוודאות אינו פועל כהלכה, בדקו את המרכזיה שלכם ואת כבל האתרגט.
- נגבו את המכשיר באמצעות מטלית רכה. אין לנקות את המכשיר באמצעות אבקות שפשוף חזקות או באמצעות חומרים כימיים כגון בנזין או מדלל.
- יש להשתמש רק בשפופרת מתאימה של חברת Panasonic.
- אין לפרק את המכשיר. מכת חשמל מסוכנת עלולה להתקבל כתוצאה מכך. על פירוקו ותיקונו של מכשיר זה להתבצע אך ורק על ידי טכנאי שירות מוסמך.
- אם נזק שנגרם למכשיר גרם לחשיפתם של חלקים פנימיים כלשהם, נתקו מיד את הכבל. אם אספקת החשמל מתבצעת דרך רשת האתרגט אל ה-IP-PT, נתקו את כבל האתרגט. אם לא, נתקו את כבל מתאם הזרם החילופי. לאחר מכן העבירו את המכשיר למרכז שירות.
- לעולם אין לנסות להחדיר חוטי תיל, סיכות וכו' לתוך פתחי האוורור או לתוך חורים אחרים במכשיר.
- מכשיר זה מתוכנן כדי לסייע לבעלי קשיים בראייה למצוא את מקשי החיוג ואת הכפתורים.

הקפידו במיוחד לפעול בהתאם לעקרונות הבטיחותיים המובאים ברשימה

הבאה:

בטיחות

1. יש לחבר מכשיר זה אך ורק לאספקת זרם חשמלי מן הסוג המתואר במדריך לעיון מהיר או אשר מצוין בתווית שעל גבי המכשיר.
2. כאשר אין משתמשים בטלפון במהלך פרקי זמן ממושכים, יש לנתק את מתאם הזרם החילופי האופציונלי מן השקע בקיר. אם אתם מספקים זרם חשמלי למכשיר באמצעות רשת האתרגט, נתקו את כבל האתרגט.

סביבת ההתקנה

1. אין להשתמש במכשיר זה בקרבת מים (לדוגמה, ליד אמבט רחצה או כוור). יש להימנע גם ממרתפים לחים.
2. הרחיקו את המכשיר ממכשירי חימום ומאביזרים המהווים מקור להפרעות חשמליות, כגון מנורות פלואורסנט, מנועים וטלוויזיות. הפרעות אלה עלולות לשבש את פעולתו של מכשיר זה. כמו כן, אין להציב את מכשיר הטלפון בחדרים בהם הטמפרטורה נמוכה יותר מאשר 5°C או גבוהה יותר מאשר 40°C.

הצבת המכשיר

1. אין להניח חפצים כבדים על גבי מכשיר זה.
2. יש להיזהר שלא יפלו חפצים על גבי המכשיר ושלא ישפכו לתוכו נוזלים. אין לחשוף מכשיר זה לכמות מוגזמת של עשן, אבק, לחות, רעידות מכניות, זעזועים או אור שמש ישיר.
3. יש להניח את המכשיר על גבי משטח שטוח.

אזהרה:

כדי למנוע סכנת שריפה או התחשמלות, אין לחשוף מכשיר זה לגשם או ללחות. השפופרת הינה ממוגנטת, ועשויה למשוך אליה חפצים קטנים המכילים ברזל. יש לנתק את המכשיר משקע החשמל/כבל האתונט אם הוא פולט עשן, ריח בלתי שגרתי או צליל יוצא דופן. מצבים אלה עלולים לגרום לשריפה או להתחשמלות. בדקו היטב שהעשן נפסק וצרו קשר עם מרכז שירות מורשה.

הודעה חשובה:

- במצבים של הפסקת חשמל, טלפון ה-IP-PT עלול שלא לפעול. אנא דאגו לכך שטלפון נפרד, שאינו תלוי באספקת חשמל מקומית, יהיה קיים לשימוש במקומות מרוחקים במקרה חירום.
- למידע אודות הגדרות הרשת של טלפון ה-IP-PT, כמו למשל כתובות IP, אנא עיינו בהוראות ההתקנה של מרכזיית Panasonic שלכם.
- אם מופיעה הודעת שגיאה על גבי התצוגה, היוועצו במנהל הרשת שלכם.
- ה-firmware של KX-NT343, KX-NT346 ו-KX-NT366 מוגן על ידי חוקי זכויות יוצרים, על ידי סעיפים באמנות בינלאומיות ועל ידי חוקים רלוונטיים אחרים. אסור לבצע על ה-firmware שינוי או העתק.



ניתן להשתמש במכשיר זה בשילוב עם מכשירי שמיעה שהותקנו בהם ממירים מתאימים. יש להחזיק בשפופרת באותו אופן בו מחזיקים בה לצורך שיחה רגילה. לצורך התפעול, יש לכוונן את מכשיר השמיעה למצב T או כפי שמצוין בהוראות ההפעלה של מכשיר השמיעה.

התקנת ה-KX-NT303/KX-NT305



<עם KX-NT346>

ה-KX-NT303/KX-NT305 מאפשר הוספה של 12/60 לחצנים גמישים נוספים למכשיר זה. לחצנים אלה משמשים כדי לתפוס קו חיצוני, לבצע שיחה על ידי שימוש בחיוג בנגיעה אחת, או להשתמש בתכונה שהוקצתה למקש זה.

אזהרה:

לפני ההתקנה או הפירוק של מודול המקשים הנוספים, כבו את המכשיר על ידי ניתוק מתאם הזרם החילופי (אם הוא מחובר) וניתוק כבל האתרנט המחובר למפצל המיתוג.

KX-NT303 (עבור KX-NT343/KX-NT346)

1. פתחו את הכיסוי.
2. חברו את ה-KX-NT303 אל המכשיר שלכם באמצעות הברגים (מצורפים).



4. סגרו את הכיסוי.

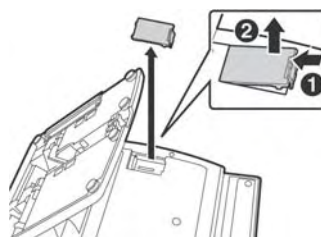

3. חברו את הכבל השטוח לתוך החיבור (1), ואז כופפו את הכבל קלות כפי שרואים באיור (2).

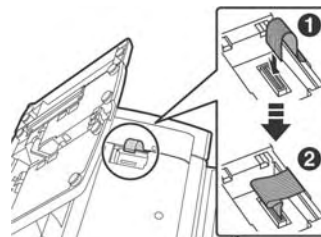
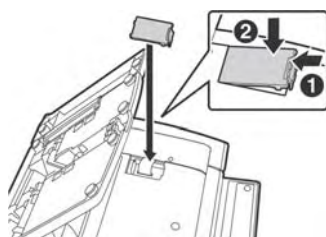

לתלייה על הקיר	לחיבור למכשיר זה

תלייה על הקיר



1. הסירו את מתאם התלייה על הקיר מהמכשיר כפי שרואים באיור, כווננו את לוח ההפעלה לרמה 1, ואז חברו את הכבלים וחזקו אותם.

- ניתן גם להעביר את הכבלים מחלקו העליון של המכשיר (ראו עמודים קודמים).

2. חברו את מתאם התלייה על הקיר כפי שרואים באיור. הקפידו שהכבלים לא ייצבטו על ידי מתאם התלייה על הקיר. בעת העברת הכבלים מחלקו העליון של המכשיר, הביטו דרך הפתח במתאם התלייה על הקיר (1) כדי לוודא שהכבלים לא נצבטו.

3. הכניסו את 2 הברגים (מצורפים) אל הקיר במרווח של 83 מ"מ או 100 מ"מ ביניהם, ותלו את המכשיר על הקיר.

- ניתן למצוא תבנית לתלייה על הקיר בהמשך החוברת.
- הקפידו שהקיר שאליו יהיה המכשיר מחובר יהיה מספיק חזק כדי לתמוך במכשיר (כ-1.5 ק"ג, כ-2.5 ק"ג כאשר KX-NT305 מחובר אליו).
- הקפידו שהכבלים יהיו מחוברים היטב אל הקיר.
- כאשר מכשיר זה כבר אינו בשימוש, הקפידו לנתקו מהקיר.

- אם אתם משתמשים ב-KX-NT305, חברו את ה-KX-NT305 (ראו הסבר מוקדם יותר בחוברת זו) קודם אל המכשיר, ובצעו רק את צעד 3.
- למידע נוסף לגבי נעילת תפס השפופרת, עיינו מוקדם יותר בחוברת זו.

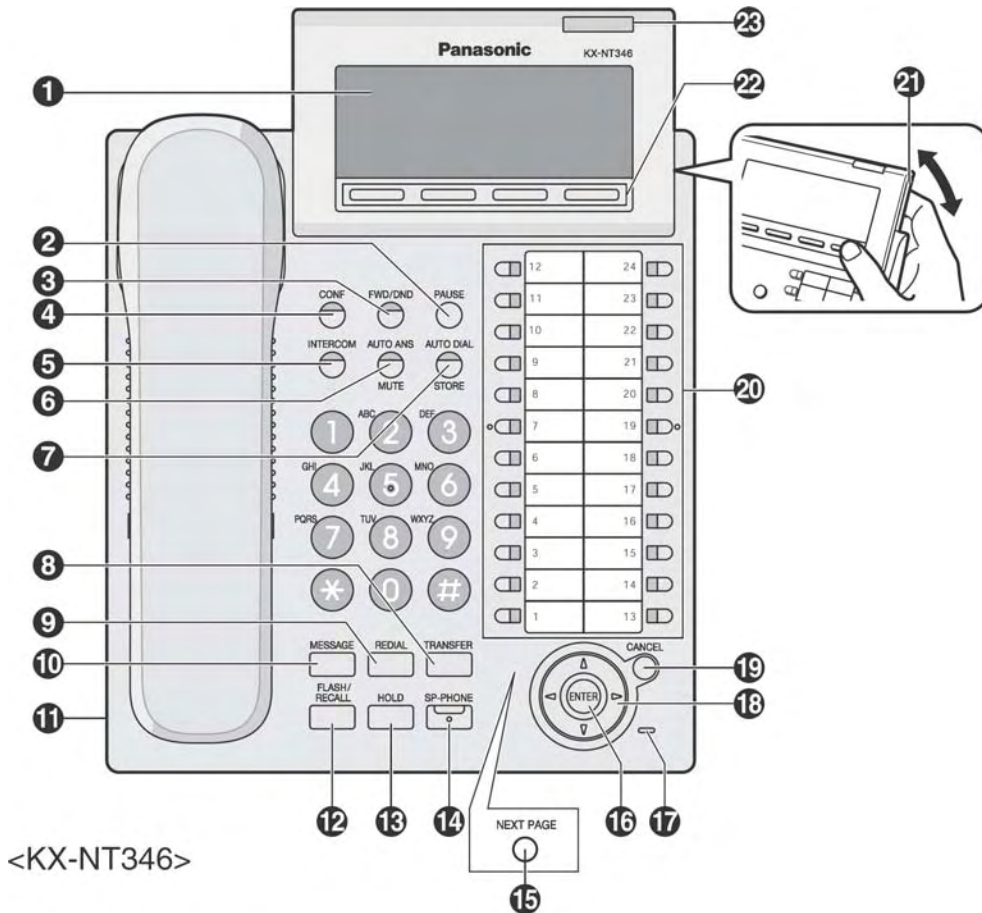

מיקום המקשים



- | | |
|--|---|
| <p>6 AUTO ANS/MUTE (השתקה/מענה אוטומטי): משמש כדי לקבל שיחה נכנסת ללא שימוש בידיים או כדי להשתיק את המיקרופון/שפופרת במהלך שיחה.</p> <p>7 AUTO DIAL/STORE (שמירה/חיוג אוטומטי): משמש לחיוג מהיר של המערכת/של המשתמש או לשמירה בזיכרון של שינויים בתכנות.</p> <p>8 TRANSFER (העברה): משמש כדי להעביר שיחה לגורם אחר.</p> <p>9 REDIAL (חיוג חוזר): משמש כדי לחייג שוב את המספר האחרון שחויג.</p> | <p>1 LCD (תצוג)</p> <p>2 PAUSE (השהיה): משמש להזנת השהיה כאשר שומרים בזיכרון מספר טלפון. לחצן זה משמש גם לצורך תכנות המכשיר.</p> <p>3 FWD/DND (נא לא להפריע/העברת שיחות): משמש כדי להגדיר העברת שיחות או את הפונקציה "נא לא להפריע" בשלוחה שלכם.</p> <p>4 CONF (ועידה): משמש כדי להתחיל שיחת ועידה עם מספר משתתפים.</p> <p>5 INTERCOM (אינטרקום): משמש כדי לבצע או לקבל שיחות אינטרקום.</p> |
|--|---|

- 10 MESSAGE (הודעה):** משמש כדי להשאיר הודעות חיווי או כדי להתקשר חזרה אל הגורם אשר השאיר את הודעות החיווי הקיימות.
- 11 שקע למערכת ראש**
- 12 FLASH/RECALL:** משמש כדי לנתק את השיחה הנוכחית ולבצע שיחה אחרת מבלי להניח את השפופרת.
- 13 HOLD (המתן):** משמש כדי לשים שיחה בהמתנה.
- 14 SP-PHONE (דיבורית):** משמש לביצוע פעולות ללא שימוש בידיים.
- 15 NEXT PAGE (העמוד הבא):** משמש כדי להחליף עמוד עבור תכונת החיוג (KX-NT366 בלבד).
- 16 ENTER:** משמש כדי לקבוע את הפריט שנבחר.
- 17 מיקרופון:** משמש לצורך ביצוע שיחות ללא שימוש בידיים.
- 18 מקש ניווט:** משמש כדי לכוון את עוצמת הקול ואת הניגודיות בתצוגה או כדי לבחור בפריטים רצויים.
- 19 CANCEL:** משמש כדי לבטל את הפריט שנבחר.
- 20 לחצני חוץ גמישים:** משמשים כדי לתפוס קו חיצוני או כדי לבצע פעולה שהוקצתה למקש זה.
- 21 לוחית LCD:** ניתנת לכוון אל הזווית הרצויה.
- 22 כפתורים (S1-S4):** הכפתורים S1 עד S4 המסודרים משמאל לימין משמשים כדי לבחור את הפריט המוצג בשורה התחתונה של התצוגה.
- 23 נורת הודעה/צלצול:** כשמתקבלת שיחה נכנסת, הנורה מהבהבת בירוק. בזמן שיחה יוצאת, הנורה מהבהבת באדום. כאשר מישהו השאיר לכם הודעה, הנורה נשארת אדומה.

כוונונים

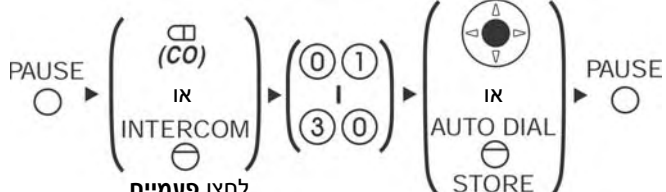
 לחצו על החץ המצביע כלפי מעלה כדי להגביר את עוצמת הקול, ועל החץ המצביע כלפי מטה כדי להקטין את עוצמת הקול.	בעת ביצוע שיחה ללא שימוש בידיים	עוצמת הקול של הרמקול
	בעת שימוש בשפופרת או באוזניות	עוצמת הקול של השפופרת/האוזניות*
	כאשר השפופרת מונחת על כנה או כאשר מתקבלת שיחה	עוצמת הקול של הצלצול
כאשר השפופרת מונחת על כנה. 		הניגודיות ב-LCD (בתצוגה הראשית)
 לחצו פעמיים.		בחירת הצלצול



* אם אתם שומעים את הקול של עצמכם דרך השפופרת או האוזניות, הנמיכו את עוצמת הקול.

רשימת תכונות

פירושי הסימנים



(CO) = לחצן גמיש
 = שפופרת פתוחה
 = שפופרת מונחת על כנה
 = מספר תכונה
 = דיבור
 = C. Tone = צליל אישור



ביצוע שיחות





כדי לחייג
 אשר הוקצה כלחצן חיוג בלחיצה אחת (CO) 

חיוג מהיר אישי



כדי לשמור
 * 3 0 **מס' חיוג מהיר אישי (2 ספרות)** **מס' רצוי* (לכל היותר 32 ספרות)** #  
 * הקישו את מספר הגישה של הקו החיצוני לפני מספר הטלפון החיצוני.

כדי לחייג
 AUTO DIAL STORE  * **מס' חיוג מהיר אישי (2 ספרות)** 

חיוג מהיר של המערכת

כדי לחייג
 AUTO DIAL STORE  **מס' החיוג המהיר של המערכת (3 ספרות)** 

שיחת טלפון אל הדלת

 * 3 1 **מס' טלפון דלת (2 ספרות)**  

במהלך שיחה

העברת שיחה להמתנה

כדי לקחת שיחה בשלוחה הממתינה  (CO) / INTERCOM 	כדי לעבור להמתנה HOLD  
--	---

כדי לקחת שיחה חיצונית שהגיעה לשלוחה אחרת
 (CO) 

העברת שיחה

TRANSFER  	<table border="1"> <tr> <td>מס' השלוחה</td> <td>לשלוחה</td> </tr> <tr> <td> מס' הטלפון החיצוני</td> <td>לגורם חיצוני</td> </tr> </table>	מס' השלוחה	לשלוחה	 מס' הטלפון החיצוני	לגורם חיצוני	 
מס' השלוחה	לשלוחה					
 מס' הטלפון החיצוני	לגורם חיצוני					

תכונות שימושיות

שיחה עם מספר משתתפים

כדי להוסיף משתתפים נוספים במהלך שיחה (שיחת ועידה)

CONF C. Tone **מספר הטלפון הרצוי** דברו עם המשתתף החדש CONF C. Tone דברו עם כל המשתתפים

כדי לצאת מתוך שיחת ועידה

CONF C. Tone

כוונן הטלפון בהתאם לצרכים שלכם

נא לא להפריע

* 7 1 C. Tone

תזכורת מתוזמנת

כדי לקבוע את התזכורת

* 7 6 0 1

C. Tone

כדי לעצור את הצלצול או לענות לו **INTERCOM**

כדי לבטל * 7 6 0 0 C. Tone

לפני שאתם עוזבים את השולחן שלכם

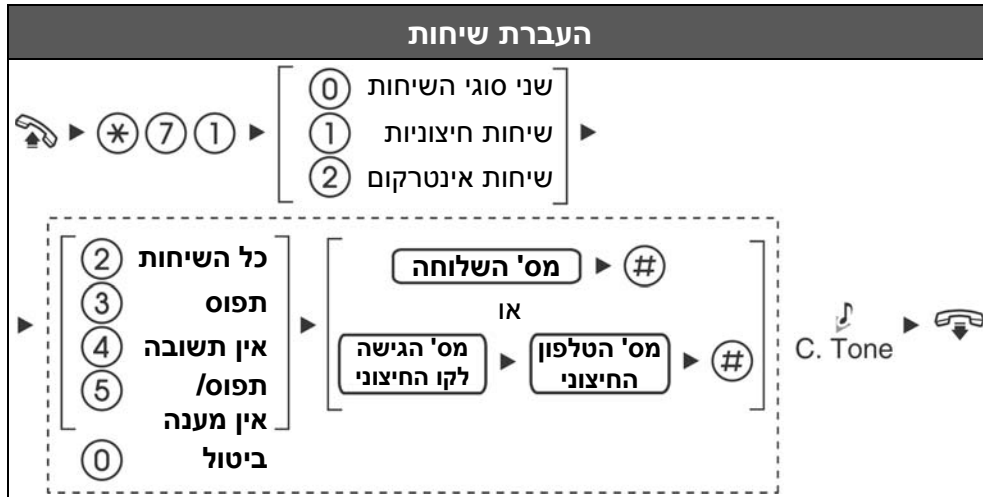

שימוש בשירות התא קולי

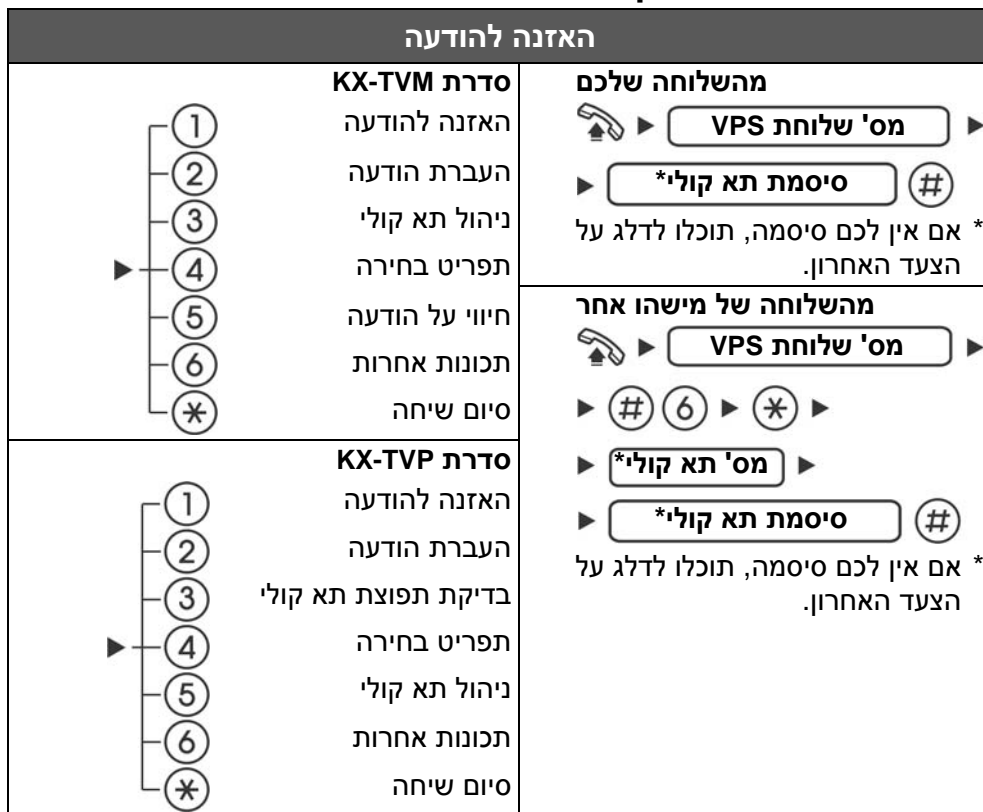



- היועצו במשווק שלכם לפרטים נוספים לגבי מספרי תכונות.
- ניתן להקצות לחצנים גמישים כלחצני תכונה.
- את שמות הלחצנים/החלקים של לוח הבקרה ניתן למצוא תחת הכותרת "מיקום המקשים" מוקדם יותר בחוברת זו.

גישה לתכונות על ידי שימוש בתצוגה

שימוש בתצוגת ה-LCD

ניתן לבצע גישה אל הספריות, היומנים והתפריטים הבאים על ידי לחיצה על שמאלה וימינה במקש הניווט כאשר המכשיר אינו פעיל:

- ספריית מספרי השלוחות**
- ספריית החיוג המהיר של המערכת**
- ספריית החיוג המהיר האישי**
- יומן השיחות היוצאות**
- יומן השיחות הנכנסות**

הקשת תווים

ניתן להקיש תווים אלפאבטיים וספרות על ידי שימוש במקשי החיוג. לחיצה על מקש חיוג שוב ושוב תציג תווים שונים, כפי שניתן לראות בטבלאות הבאות. בעת הקשת תווים, ניתן להזיז את הסמן באמצעות מקש הניווט הימני והשמאלי ולמחוק תווים באמצעות המקש TRANSFER. כדי לעבור בין טבלה 1 לבין טבלה 2, לחצו על הכפתור הרך S1 בכל זמן בעת הקשת התווים. לרשימת התווים הקיימים, עיינו בטבלאות הבאות.

טבלה 1 (מצב רגיל)

9	8	7	6	5	4	3	2	1	לחיצות לחצנים
					l	"	?	!	①
		2	c	b	a	C	B	A	②
		3	f	e	d	F	E	D	③
		4	i	h	g	I	H	G	④
		5	l	k	j	L	K	J	⑤
		6	o	n	m	O	N	M	⑥
7	s	r	q	p	S	R	Q	P	⑦
		8	v	u	t	V	U	T	⑧
9	z	y	x	w	Z	Y	X	W	⑨
		0	;	:	'	,	.	(רוח)	⑩
		*	<	>	=	-	+	/	* [ⓧ]
#	£	€	()	@	&	%	\$	# [ⓧ]

טבלה 2 (מצב אופציות)

15	14	13	12	11	10	9	8	7	6	5	4	3	2	1	לחיצות לחצנים
								1	ü	ö	ä	"	?	!	①
2	ç	æ	å	ä	ã	â	á	à	c	b	a	C	B	A	②
			3	ë	ê	é	è	ð	f	e	d	F	E	D	③
				4	ï	î	í	ì	i	h	g	I	H	G	④
								5	l	k	j	L	K	J	⑤
6	œ	ø	ö	õ	ô	ó	ò	ñ	o	n	m	O	N	M	⑥
				7	ß	š	s	r	q	p	S	R	Q	P	⑦
				8	ü	û	ú	ù	v	u	t	V	U	T	⑧
				9	ž	ý	z	y	x	w	Z	Y	X	W	⑨
								0	;	:	'	,	.	(רוח)	⑩
								*	<	>	=	-	+	/	* [ⓧ]
						#	£	€	()	@	&	%	\$	# [ⓧ]

טבלה 3 (מצב אופציות בעת חיבור לדגם CE של המרכזיה)

15	14	13	12	11	10	9	8	7	6	5	4	3	2	1	לחיצות לחצנים
								1	ü	ö	ä	"	?	!	①
2	č	ç	ć	Ą	Ä	Ǻ	Ǻ	Á	c	b	a	C	B	A	②
		3	ě	Ě	Ě	É	Đ	Ǹ	f	e	d	F	E	D	③
						4	Î	Í	i	h	g	I	H	G	④
						5	Í	Ĺ	l	k	j	L	K	J	⑤
		6	ö	õ	ô	ó	ň	ñ	o	n	m	O	N	M	⑥
7	ß	ş	š	ř	ř	s	r	q	p	S	R	Q	P	⑦	
		8	ü	ű	ú	ı	ı	v	u	t	V	U	T	⑧	
		9	ý	ž	ž	z	y	x	w	Z	Y	X	W	⑨	
								0	;	:	'	,	.	(רווח)	⑩
								*	>	<	=	-	+	/	*Ⓜ
						#	£	€)	(@	&	%	\$	#Ⓜ

תיוג עצמי (KX-NT366 בלבד)

הטלפון KX-NT366 כולל 12 לחצנים גמישים, עם מסך LCD בצידם. לכל פריט ניתן לתת שם במסך ה-LCD באמצעות תכנות אישי או תכנות של המערכת, כדי לשייך את הפונקציה של הלחצן הגמיש התואם. בנוסף, את הלחצנים הגמישים ניתן לארגן לארבעה "עמודים", המאפשרים לכם להקצות בסך הכל 48 פריטים ל-12 הלחצנים הגמישים. ניתן לעבור בין העמודים על ידי לחיצה על המקש NEXT PAGE (העמוד הבא) כדלהלן:

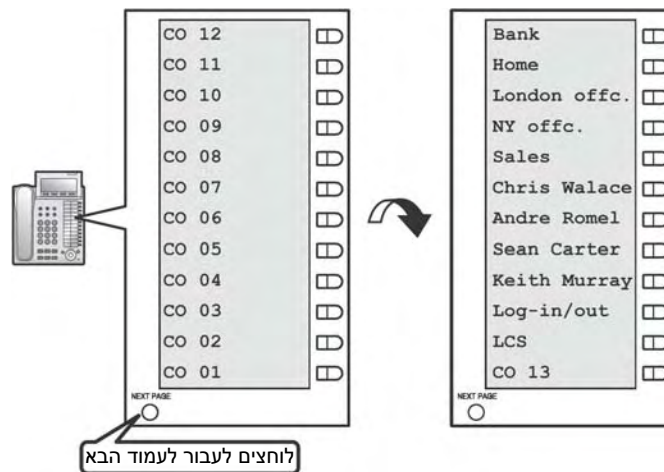

- תכונה זו קיימת רק עבור KX-TDE100/KX-TDE200.

שמירה בזיכרון של לחצן לחיוג בלחיצה אחת, והגדרת הטקסט המוצג עבור התיוג העצמי בתצוגת ה-LCD

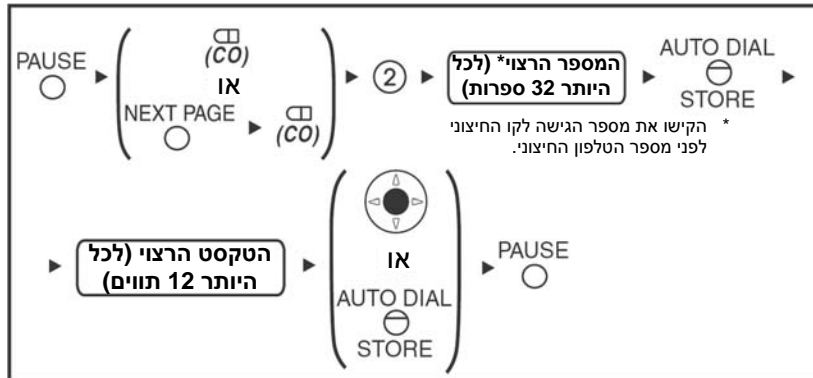

- באופן דומה לתהליך הנ"ל, בעת שמירה בזיכרון של לחצנים מסוגים אחרים (לחצנים גמישים, לחצני תכונה וכו'), ניתן לבחור את הטקסט המוצג עבור התיוג העצמי בתצוגת ה-LCD.

כוונן רמות הניגודיות עבור התיוג העצמי בתצוגת ה-LCD

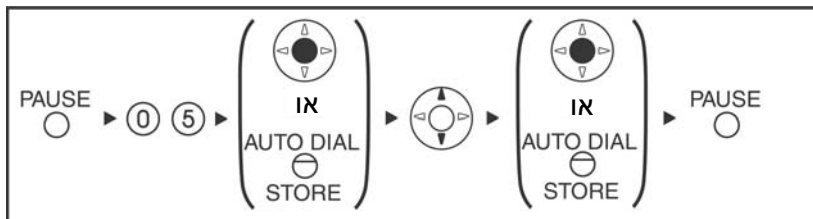

חיבור הטלפון

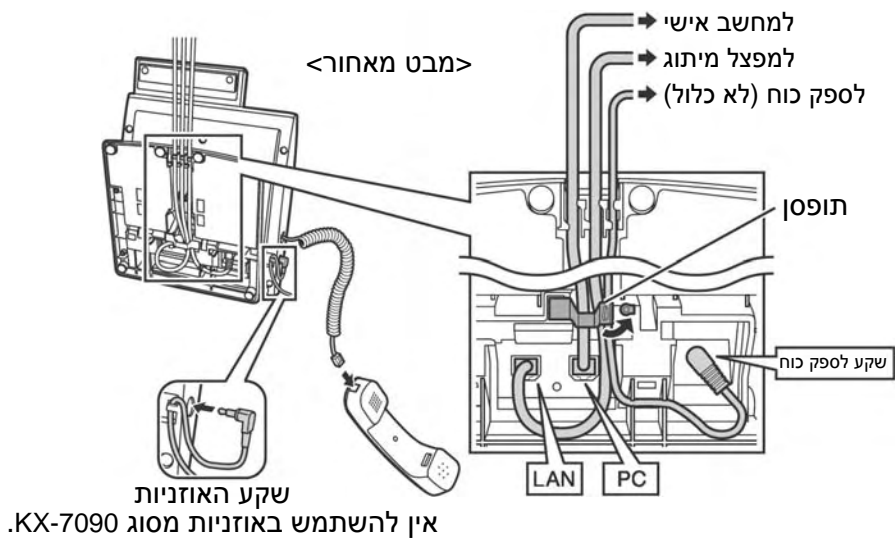

חיבור למחשב האישי

- השתמשו בכבל אתרנט ישיר מסוג CAT 5 או יותר (אינו כלול) שקוטרו 6.5 מ"מ או פחות.
- למידע נוסף אודות החיבור למחשב האישי, עיינו בהוראות ההפעלה של המרכזיה.

חיבור למפצל המיתוג

- השתמשו בכבל אתרנט ישיר מסוג CAT 5 או יותר (אינו כלול) שקוטרו 6.5 מ"מ או פחות.

ספק כוח

- השתמשו בספק כוח של חברת Panasonic מסוג /KX-A239AL (PQLV206AL) /KX-A239EJ (PQLV206E)/KX-A239X (PQLV206)/KX-A239BX (PQLV206CE)
- ספק הכוח משמש בתור האביזר לצורך ניתוק מאספקת החשמל הראשית. הקפידו ששקע הזרם החילופי יהיה ממוקם בקרבת המכשיר ויהיה נגיש בקלות.

אזהרה:

בעת בחירת כבלים עבור האתרנט

השתמשו בכבלים גמישים, באיכות גבוהה, שאינם נקרעים (ללא strain relief). אין להשתמש בכבלים עם ציפוי אשר עלול להיקרע או להיסדק כאשר מקפלים אותו. כדי למנוע נזק לכבלים, השתמשו בכבלים* שאינם בולטים מתחתית הבסיס כאשר לוח ההפעלה מכוונן לרמה 1 (למידע אודות כוונן זווית לוח ההפעלה עיינו בהסבר הרלוונטי בהמשך חוברת זו).

* יש להשתמש בכבלים בהתאם לאיורים.

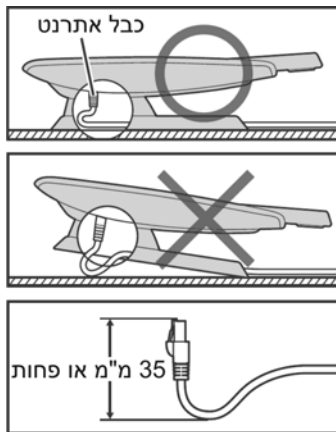

בעת חיבור הכבלים

הקפידו שכבלי האתרנט וכבל ספק כוח יהיו מוכנסים אל תוך החריצים, ויהיו תפוסים במקומם כדי למנוע נזק לחיבורים. השאירו חלק רפוי מעט בכבל ספק הכוח וכבל האתרנט המחובר אל המפצל.

בעת חיבור שקע האוזניות

הקפידו שכבל האוזניות יהיה מלופף מסביב לתפס כדי למנוע נזק לחיבור.

כוונון זווית לוח ההפעלה

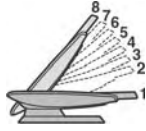

ניתן לכווון את זווית לוח ההפעלה לאחת מתוך שמונה זוויות (רמה 1 = 0 מעלות, רמה 8 = 45 מעלות).

אזהרה:

החזיקו את לוח ההפעלה עד שהוא יתייצב בזווית הרצויה. הקפידו שאצבעותיכם לא יתפסו בעת הגבהת או הנמכת לוח ההפעלה.

כדי להרים:

הרימו בעדינות את לוח ההפעלה רמה אחת בכל פעם.

כדי להוריד:

הרימו את לוח ההפעלה לרמה 8. לאחר מכן, עם יד אחת על גבי בסיס המכשיר, הרימו את לוח ההפעלה שוב כדי לשחרר את התופסן, ואז דחפו את לוח ההפעלה באיטיות כלפי מטה אל רמה 1. אם לא הצלחתם להוריד את לוח ההפעלה לרמה 1, חזרו על צעד זה.



- כאשר מחברים את KX-NT305 למכשיר זה, ראשית הרימו את עריסת השפופרת של המכשיר כדי לשחרר את התופסן (1), ואז, עם יד אחת על גבי הבסיס של ה-KX-NT305, הרימו באופן דומה את לוח ההפעלה שלו כדי לשחרר את התופסן (2).

נעילת תפס השפופרת

מישכו כלפי מטה את תפס השפופרת עד לנעילתו כדי למנוע את נפילת השפופרת מעריסתה כאשר המכשיר מחובר אל הקיר או מוצב בזווית גבוהה. כדי להניח את השפופרת באופן זמני במהלך שיחה, חברו אותה אל חלקו העליון של המכשיר כפי שרואים באיור.



הוראות בטיחות

- 1 קראו את ההוראות: יש לקרוא את כל הוראות הבטיחות וההפעלה לפני הפעלת המכשיר.
- 2 שמרו את דפי ההוראות: יש לשמור את הוראות הבטיחות והוראות ההפעלה כדי להיעזר בהן בעתיד.
- 3 שימו לב לאזהרות: יש לשים לב לכל האזהרות על המכשיר עצמו ובהוראות ההפעלה והבטיחות.
- 4 צייתו להוראות: יש לפעול על פי כל הוראות ההפעלה והשימוש.
- 5 מים ולחות: אסור להשתמש במכשיר בקרבת מים – למשל, בחדר אמבטיה או סמוך לכיור, במרתף לח, ליד בריכת שחיה, וכו'.
- 6 עגלות ומעמדים: יש להשתמש אך ורק בעגלה או במעמד שהומלצו על ידי היצרן.
- 7 התקנה על קיר או תקרה: אין להתקין את המכשיר על קיר או תקרה, אלא על פי המלצות היצרן.
- 8 אוורור: יש לבדוק שאופן הצבתו ומיקומו של המכשיר יבטיחו לו אוורור נאות. למשל, אסור להניח על מיטה,

- א. כבל החשמל או התקע ניזוקו.
- ב. עצמים נפלו או נוזלים נשפכו לתוך המכשיר.
- ג. המכשיר נחשף לגשם.
- ד. פעולת המכשיר אינה תקינה או שחלו שינויים בביצועו.
- ה. המכשיר נפל או שהמארז שלו ניזוק.

18 טיפול: אל תאפשרו למשתמש לנסות לטפל במכשיר בצורה אחרת מזו המתוארת בהוראות ההפעלה. כל טיפול חריג חייב להיעשות על ידי אנשי שירות מוסמכים.

הוראות בטיחות לשימוש במטען

- מנע חדירה של מים או לחות אל ספק הכוח.
- הרחק אותו מטמפרטורות קיצוניות, למשל, אל תניח אותו ליד רדיאטור או תנור חם או במקום פתוח לשמש.
- הרחק אותו מנרות דולקים, סיגריות וסיגרים דולקים, להבה גלויה וכו'.
- מנע נפילת עצמים או התזות נוזלים כולל חומצות כלשהן על הספק.
- חבר אותו רק לשקע המספק רמת מתח המסומנת על הספק.
- כדי להקטין סכנת נזק לכבל החשמלי, אל תנתק את ספק הכוח מהשקע על ידי משיכת הכבל, אחוז בספק הכול ומשוך אותו מהשקע.
- ודא שהכבל מנותב כך שאין סכנה שידרכו עליו או שייכשלו עליו.

אזהרה: לעולם אין להחליף את הפתיל או התקע בתחליפים לא מקוריים. אם התקע אינו מתאים לשקע, השתמש במתאם מתאים לפי המלצת היצרן. חיבור לקוי עלול לגרום להתחשמלות המשתמש.

- בשימוש עם כבל מאריך יש לוודא את תקינותו של מוליך הארקה שבכבל.
- מיועד לשימוש בתוך מבנה בלבד, ולא במקום חשוף לגשם וכו'.

על ספה, שטיח או על כל משטח דומה שעלול לחסום את פתחי האוורור. אסור למקם את המכשיר בכוננית או בארון שבהם אין אפשרות לזרימת אוויר מבעד לפתחי האוורור.

9 חום: יש למקם את המכשיר הרחק ממקורות חום כגון רדיאטורים, מפזרי חום, תנורים או מכשירים אחרים המפיצים חום (ובכלל זה גם ממגברים).

10 חיבור לחשמל: יש לחבר את המכשיר אך ורק למקור חשמל מהסוג המתואר בהוראות ההפעלה או הרשום על המכשיר עצמו.

11 הגנה על כבל החשמל: יש להתקין את כבלי החשמל באופן שיבטיח שלא ידרכו עליהם ולא יהיה כל חפץ שימעך אותם. יש לשים לב במיוחד לנקודות החיבור של המכשירים.

12 ניקוי: לפני הניקוי יש לנתק את המכשיר מהחשמל. בדרך כלל אפשר להסתפק בניקוי המכשיר במטלית יבשה. אם המכשיר מלוכלך מאוד, אפשר להרטיב מעט את המטלית בנוזל לניקוי כלים מדולל במים. לאחר מכן יש לייבש את המכשיר במטלית יבשה. תכשירים אחרים אינם מומלצים.

13 קווי חשמל: אין להתקין אנטנה חיצונית בקרבת קווי חשמל.

14 תקופות אי-שימוש: כאשר המכשיר אינו בשימוש תקופה ארוכה, יש לנתקו מהחשמל.

15 חדירת עצמים או נוזלים: יש להקפיד שלא יפלו עצמים ולא ישפכו נוזלים דרך לפתחי המכשיר.

16 ריח חריג: אם הבחנת בריח חריג או בעשן שנפלט מהמכשיר, נתק אותו מיד משקע החשמל ופנה למפיץ של יורוקום, שממנו רכשת את המכשיר.

17 נזק המצריך טיפול: בהתרחש אחד המקרים הבאים, פנה לאנשי שירות מוסמכים אצל המפיץ המורשה:

לרשותך מוקד שירות טלפוני: 03-9029000 המוקד פועל בימים א' - ה' בין השעות 08:30-16:30

סניפי החברה:

טלפון	שעות פעילות	כתובת	עיר
03-7530150	א', ב', ד', ה' - 08:00-17:00 ג' - 08:00-13:00, 08:00-18:30	דב פרידמן 8	רמת - גן
03-9029000	א' - ה' - 08:30-16:30	העמל 24, את החדש, פארק סיבל	ראש העין

- למידע על תחנת שירות הקרובה למקום מגוריך, אנא פנה למוקד שירות לקוחות בטל': 03-9029000.
 - בכל פניה למעבדה יש להציג תעודת זהות ותמונה וחשבונית קניה.
 - נשמח לעמוד לרשותך ולבצע שירות תיקונים בתשלום בתום תוקף תעודת האחריות או במקרה של אי עמידה בתנאי האחריות.
 - ניתן להאריך את משך האחריות על מכשירי פקסימיליות, מערכות רב קווייות ומסכי פלזמה.
- לפרטים: מחלקת שירות אחזקה שנתית טל': 03-9029055**

יורוקום

תאריך קניה: _____
שם משפחה: _____ שם פרטי: _____ ת.ז.: _____
שם החברה: _____ ח.פ.: _____
רחוב: _____ מספר: _____ דירה: _____ כניסה: _____
ישוב: _____ ת.ד.: _____ מיקוד: _____
E-MAIL: _____ טל': _____ נייד: _____
רכשתי מוצר מסוג: _____
דגם: _____ יצרן: _____ נרכש ב: _____

קבוצת יורוקום מקימה פורום לקוחות, ואנו מבקשים את הסכמתך לצרף את פרטיך הכוללים: שם, כתובת, טלפון ואת רכישותיך אצלנו. משמעות הדבר כי נוכל לפנות בדיוור ישיר או בטלפון ולהציע לך מבצעים ייחודיים והטבות שונות. בכל עת תוכלי לבקש כי שמך יוסר מפורום הלקוחות של הקבוצה. במידה ואינך מעוניין/ת להצטרף לפורום, תמשיכי/י להוות כמו בעבר מהשירות הטוב ביותר שאנו נותנים ללקוחותינו.

חתימת הלקוח: _____

תעודת אחריות למוצר: _____ דגם: _____ מס' סידורי: _____ שנת יצור: _____

לקוח/ה יקר/ה,
תודה לך על שבחרת לרכוש אחד ממוצרי יורוקום תקשורת דיגיטלית בע"מ, בחירה המצרפת אותך לחוג לקוחותינו. אנו משוכנעים כי תפיק/י את מיבב ההנאה והתועלת מהמכשיר החדש. תוקף אחריות זו היא למשך 12 חודשים למוצר חדש ולמשך 3 חודשים למוצר מחדש מתאריך הקנייה.
תנאי אחריות:

1. אחריות זו הנה בתוקף רק בשפרטיו המוצר מולא במלאם בגוף התעודה והיא חתומה על ידי מפיץ מורשה, בציורף חשבונית קניה ועל המכשיר מודבקת מדבקת זיהוי של יורוקום תקשורת דיגיטלית בע"מ.
2. התקנים יתבצעו במעבדתנו**. הבלת המכשיר למעבדה והתקנתו אינם כלולים באחריות זו.
3. על הלקוח להביא את המכשיר הטעון תיקון או לשלחו למעבדה. המשלוח חנו על השבון הלקוח/ה ובאחריותו/ת.
4. חברת יורוקום תקשורת דיגיטלית בע"מ מתחייבת לתקן, ללא תמורה, כל קלקול שהתגלה במוצר במהלך תקופת האחריות ולהחליף במידה ויידרש את המוצר או כל חלק ממנו ללא כל תמורה. הוכחה חברת יורוקום תקשורת דיגיטלית בע"מ כי מקור הקלקול במוצר מכון פסור מחויבו על פי סעיף זה.
5. חברת יורוקום תקשורת דיגיטלית בע"מ מתחייבת להחזיר את המוצר המקולקל למצב בו היה טרם הקלקול.
6. במידה ויחידש החלפת חלקים לצורך התיקון, חברת יורוקום תקשורת דיגיטלית בע"מ מתחייבת להשתמש בחלקים חדשים ומקוריים.
7. חברת יורוקום תקשורת דיגיטלית בע"מ מתחייבת כי במידה ולא תיקים את האמור בסעיף 3 לעיל, תספק לצרכן מוצר חדש זהה או מסוג ואיכות דומים ושאו ערך או תשכ לצרכן את התמורה ששילם בעד המוצר לפי בחירת יורוקום תקשורת דיגיטלית בע"מ.
8. חברת יורוקום תקשורת דיגיטלית בע"מ מתחייבת לתקן את המוצר תוך שבוע ימים מיום הקריאה, או 10 ימי עבודה מיום מסירתו בתחת השירות.
9. בתקופת האחריות ולדרישת הצרכן יספקו חלקי חילוף לתיקון המוצר. לזכר מוצרים שמחירים עולה על 300 ש"ח, יספקו חלקי חילוף, כאמור, אף לשנה נוספת שמעבר לאחריות. את חלקי החילוף ניתן לרכוש במחיר התברר, רחוב העמל 24, א.ת. חדש, ראש העין, פארק סיבל, טל': 03-9028094.
10. חברת יורוקום תקשורת דיגיטלית בע"מ מתחייבת למסור לצרכן לאחר התיקון אישור בכתב ובו פירוט של מהות התיקון ומהות החלקים שהוחלפו.
11. אחריות נמפרס בתעודה זו תחול אף על התקנת המוצר אם המוצר הותקן על ידי חברת יורוקום תקשורת דיגיטלית בע"מ או מי מטעמה כתנאי להפעלת המוצר.
12. האחריות למטרה במקרה קדמי היא לשלושה חודשים או ל-1000 שעות עבודה, הקודם מביניהם.
13. אחריות לפי תעודה זו לא תחול במקרים הבאים:
 - א. הקלקול נגרם על ידי שימוש שלא בהתאם להוראות השימוש.
 - ב. דיון או רשלנות של הצרכן.
 - ג. קלקול עקב כוח עליון (לרבות שריפה מים, נזלים, פגיעת ברק, מכת חשמל, כניסת נוזל, זרקה וכו').
 - ד. שבר פנימי או חיצוני מכל סבה שהיא.
 - ה. חירת נזלים (או סימני רטיבות ו/או קרוזיה מכל סוג שהוא).
 - ו. המכשיר חוקק או בוצע בו ניסיון לתיקון או הכנסה בשינויים על ידי אדם שלא הוסמך לכך על ידינו.
 - ז. האחריות אינה מכסה קלטה, סוללות, סוללות נטענות לטעינה, אנטנות, שואבים וספיקי כוח, חותמות פקס, חלקי פלסטיק, גומי או זכוכית וככל חשמלי.
 - ח. האחריות אינה כוללת נזק תוצאתי.
 - ט. האחריות אינה חלה על חומרים מתכלים הנדרשים לפעולה תקינה של המכשיר על פי הודרת היצרן.
14. אחריות מעבר לתקופת זמן זו הנה בתוקף רק בציורף אסמכתא מחברת יורוקום תקשורת דיגיטלית בע"מ. אחריות מיום ההתקנה חניתן במקרה של התקנת מוצר באחר הלקוח.
15. אחריות באחר הלקוח הנה בתוקף רק בציורף אסמכתא מחברת יורוקום תקשורת דיגיטלית בע"מ.

תאריך רכישת המוצר: _____ מקום רכישת המוצר: _____ חתימה וחותמת: _____

תגוביינא אין צורך בבול
אישור מס' 14728

יורוקום – זה באחריות.

יורוקום
תקשורת דיגיטלית בע"מ

לכבוד:

באמצעות בית הדואר רמת – גן
תא דואר 10669
רמת – גן 52100